

Tefal®

MINI COMPACT

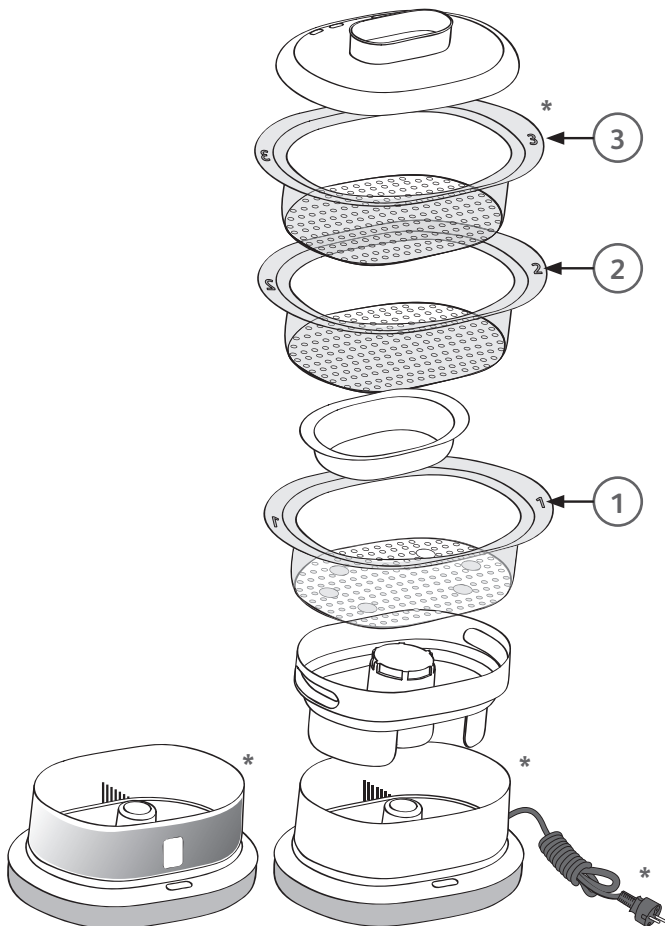

www.tefal.com



* Selon modèle - Afhankelijk van de model - Je nach Modell - Depending on model - Secondo il modello - Según modelo - Consoante o modelo - Ανάλογα με το μοντέλο - Modele göre - Afhängigt af modellen - Beroende på modell - Avhengig av modell - Mallista riippuen - Ovisno o modelu - U zavisnosti od modela - Modelltöl fuggöen - Според модела - Odvisno od modela - Zależnie od modelu - Podle typu - Podľa typu - Bizonyos típusoknál - В зависимости от модели - Залежно від моделі - În funcție de model - Vastavalt mudelitele - Atbilstoši paraugiem - Pagal modelius - بحسب النموذج - بحسب مدل

1

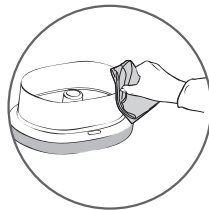
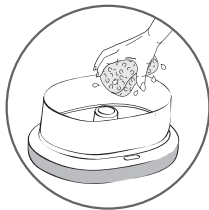
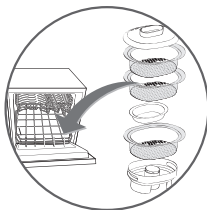
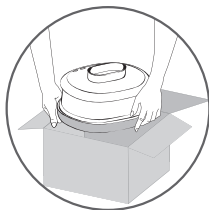
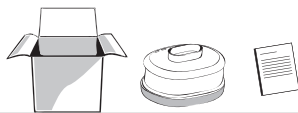

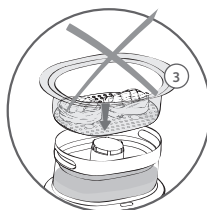
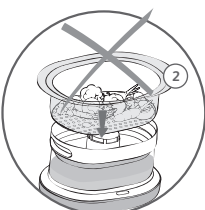
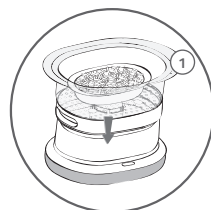
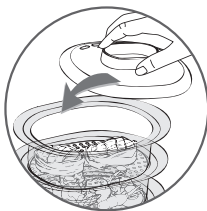
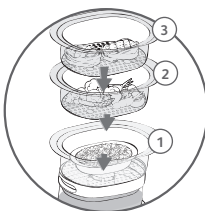
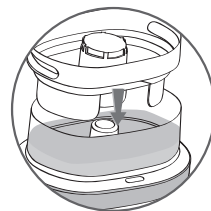
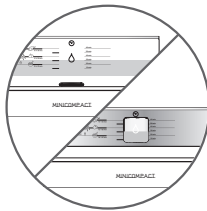
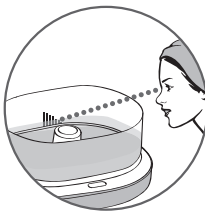
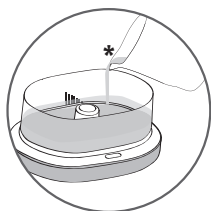

4 *Eau - Water - Wasser - Water - Acqua - Agua - Água - Нерó - Su - Vand - Vatten - Vann - Vesi - Voda - Vo - Voda - Вода - Voda - Woda - Voda - Voda - Víz - Вода - Вода - Apā - Vesi - Üdens - Vanduo - آب - ماء

3

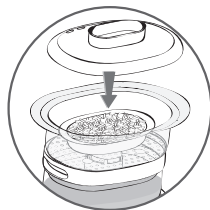

*Eau - Water - Wasser - Water - Acqua - Agua - Água - Νερό - Su - Vand - Vatten - Vann - Vesi - Voda - Vo
 - Voda - Вода - Voda - Woda - Voda - Voda - Viz - Вода - Вода - Apã - Vesi - Üdens - Vanduo - آب

4

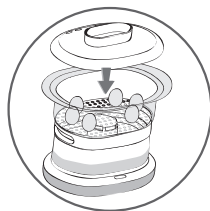
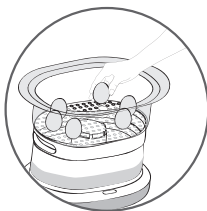
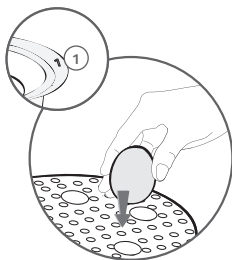
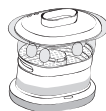

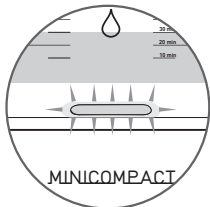
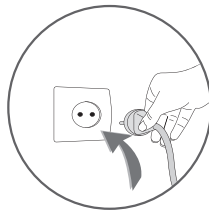
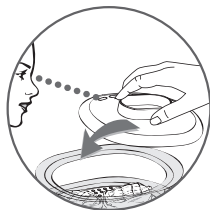

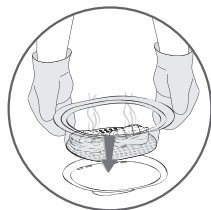
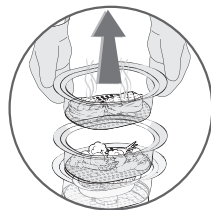
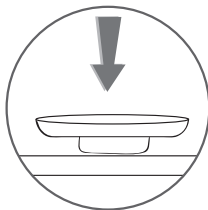
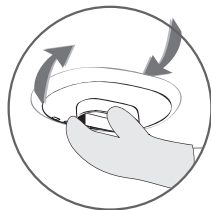
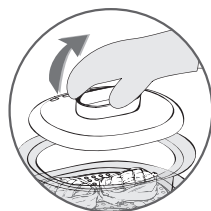
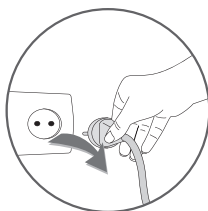

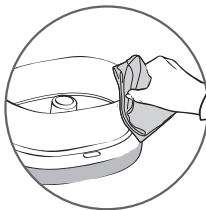
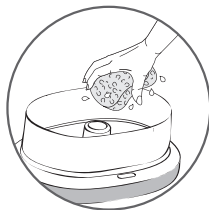
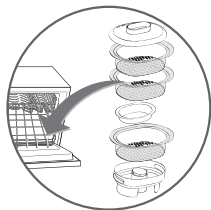
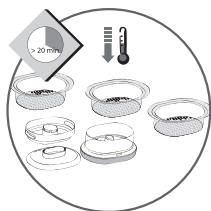

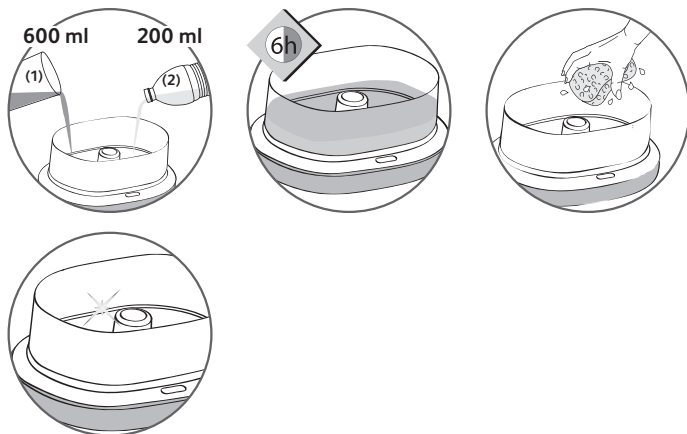



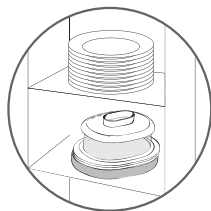
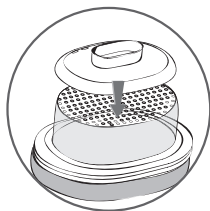
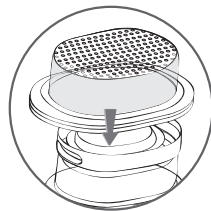
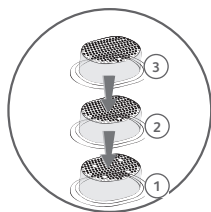
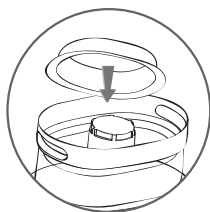
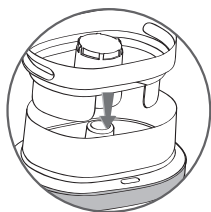
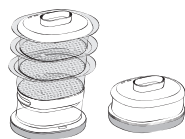



























- (1) Eau - Water - Wasser - Water - Acqua - Agua - Água - Νερό - Su - Vand - Vatten - Vann - Vesi - Voda - Vo - Voda - Вода - Voda - Woda - Voda - Víz - Вода - Вода - Apă - Vesi - Üdens - Vanduo - آب - ماء
- (2) Vinaigre - Azijn - Essig - Vinegar - Aceto - Vinagre - Vinagre - Ξύδι - Sirke - Eddike - Ättiksblandning - Etki - Etikka - Ocet - Sirće - Vinsko sirće - Оцет - Kis - Ocet - Ocet - Ocot - Ecet - Уксус - Оцет - Oțet - Äädikas - Etikis - Actas - سرکه - خل
- (3) Toutes les 8 utilisations - Na 8 keer gebruiken - Nach jeder 8. Ingebrauchnahme - Da controllare ogni 8 utilizzi - Cada 8 usos - Por cada 8 utilizações - Κάθε 8 χρήσεις - Her 8 kullanimda - Hver 8. gang apparatet tages i brug - Vid var 8:e användning - Etter hver åttende bruk - Joka 8. käyttökertä - Nakon svakih 8 uporaba - Након сваких 8 употреба - Nakon svakih 8 upotreba - След всяко 8 използване - Vsaka 8 uporaba - Po každych 8 użytownikach - Každých 8 použití - Každých 8 použití - Minden nyolcadik használat során - После каждых 8 использований - После каждых 8 применений - La fiecare 8 utilizări - Iga 8 kasutuskorra järel - Ik pēc 8 lietošanas reizēm - Po kiekvienų 8 naudojimų - هر 8 استفاده می کند - كل 8 استعمالات



			
			
		200 g	20 - 30 min
		200 g	20 - 30 min
		200/300 g	20 - 30 min
		200 g	20 - 30 min
		6	20 - 30 min
		125 g +	30 - 40 min
		300 g	30 - 40 min
		300 g	40 - 50 min
		150 g	20 - 30 min
		300 g	50 - 60 min
		150 g	30 - 40 min
		300 g	50 - 60 min
		300 g	40 - 50 min
		300 g	30 - 40 min
		300 g	40 - 50 min
		300 g	50 - 60 min
		300 g	30 - 40 min
		300 g	30 - 40 min
		300 g	30 - 40 min
		300 g	30 - 40 min
		4	40 - 50 min
		4	30 - 40 min

(1) Eau - Water - Wasser - Water - Acqua - Agua - Água - Нерó - Su - Vand - Vatten - Vann - Vesi - Voda - Vo - Voda - Вода - Voda - Woda - Voda - Viz - Вода - Вода - Apä - Vesi - Üdens - Vanduo - آب - ماء

РУССКИЙ

Меры предосторожности

Инструкции по безопасности

- Этот прибор не предназначен для использования с внешним таймером и не управляется отдельной системой дистанционного управления.
В целях вашей безопасности данный прибор соответствует существующим нормам и правилам (Нормативные акты, касающиеся низкого напряжения, электромагнитной совместимости, материалов, соприкасающихся с продуктами, охраны окружающей среды...).
- Проверьте, соответствует ли напряжение в сети указанному на приборе (только переменный ток).
- Принимая во внимание разнообразие действующих стандартов, проверьте прибор в местном авторизованном сервисном центре, если он будет использоваться не в той стране, где был приобретен.
- Не помещайте прибор вблизи от источников тепла или в горячую печь: вы можете серьезно повредить его.
- Используйте плоскую, устойчивую рабочую поверхность, вдали от источника воды.
- Никогда не оставляйте работающий прибор без присмотра.
- Прибор не предназначен для использования лицами (включая детей) с пониженными физическими, чувственными или умственными способностями или при отсутствии у них опыта или знаний, если они не находятся под контролем или не проинструктированы об использовании прибора лицом, ответственным за их безопасность. Дети должны находиться под контролем для недопущения игры с прибором.
- Храните прибор в недоступном для детей месте.
- Не оставляйте шнур свисающим.
- Включайте прибор только в розетку с заземлением.
- Не выдергивайте шнур из розетки.
- Всегда выключайте прибор в следующих случаях:
 - непосредственно после использования;
 - для того, чтобы передвинуть его;
 - перед тем, как почистить прибор или произвести текущий ремонт.
- Никогда не погружайте прибор в воду.
- **Прикосновение к нагретым частям прибора, также как горячая вода, пар или продукты, может вызвать серьезные ожоги.**
- Не используйте прибор, если:
 - поврежден сам прибор или его электрошнур;
 - прибор роняли или он падал, вследствие чего он имеет вероятные повреждения, либо не функционирует должным образом. В любом из вышеперечисленных случаев направьте прибор в официальный сервисный центр. Не разбирайте прибор самостоятельно.
- Если поврежден шнур питания, он, во избежание любой опасности, должен быть заменен производителем, или авторизованным сервисным центром.
- Не прикасайтесь к продуктам, когда они находятся непосредственно внутри пароварки.
- Не передвигайте прибор, если внутри находится горячая вода или продукты.
- Прибор разработан только для домашнего использования. В случае профессионального либо ненадлежащего использования, а также в случае несоблюдения инструкций по эксплуатации, производитель не несет никакой ответственности за возможные поломки, а гарантия не распространяется на ремонт.

- Этот прибор предназначен исключительно для домашнего использования. Он не предназначен для использования в следующих случаях, на которые гарантия не распространяется, а именно:
 - На кухнях, отведенных для персонала в магазинах, бюро и иной профессиональной среде,
 - На фермах,
 - Постолящими гостиниц, мотелей и иных заведений, предназначенных для временного проживания,
 - В заведениях типа «комнаты для гостей».
- Не используйте удлинитель. Если Вы принимаете на себя ответственность использовать удлинитель, убедитесь в том, что он находится в хорошем состоянии, имеет заземленную розетку и соответствует напряжению прибора.
- Этот электрический прибор работает при высоких температурах, которые могут вызвать ожоги. Несмотря на высокий уровень термоизоляции, не дотрагивайтесь до металлических частей прибора, до фильтра или до окна.
- Не ставьте прибор к стене или в стеной шкаф: выходящий из прибора пар может вызвать повреждения.
- Время приготовления дается ориентировочно.
- Не дотрагивайтесь до прибора в ходе процесса парообразования. Чтобы открыть крышку, достать чашу для риса, используйте кухонные рукавицы.
- В случае проблем обращайтесь в официальные сервисные центры.
- **Если ваш прибор оборудован съемным шнуром:** в случае повреждения шнура питания его следует заменить шнуром или специальным блоком, которые вы можете приобрести у производителя или в сервисном центре.
- **Если ваш прибор оборудован стационарным шнуром питания:** если шнур питания поврежден, в целях безопасности его замена выполняется производителем, или в соответствующем сервисном центре, или квалифицированным специалистом.

Защитим окружающую среду!

- Конструкция данного прибора предполагает его эксплуатацию в течение долгих лет. Тем не менее, если Вы решите заменить его новым прибором, не забудьте позаботиться о защите окружающей среды.
- Перед утилизацией прибора следует извлечь батарейку из таймера и сдать ее на переработку в местный центр утилизации отходов (в зависимости от модели).



Защита окружающей среды – наша главная забота!

- ① Данный прибор содержит ценные материалы, которые можно переработать и использовать повторно.
- ➔ Сдайте прибор в местный центр утилизации отходов.

УКРАЇНСЬКА

Важливі рекомендації

Інструкції з безпеки

- Цей прилад не призначений для використання із зовнішнім таймером і не керується окремою системою дистанційного керування. З метою вашої безпеки даний прилад відповідає чинним нормам і правилам (Нормативні акти, що стосуються низької напруги, електромагнітної сумісності, матеріалів, що торкаються продуктів, охорони навколишнього середовища...).
- Перевірте, чи відповідає напруга у мережі зазначеній на приладі (лише змінний струм).
- Зважаючи на різноманітність чинних стандартів, перевірте прилад у місцевому авторизованому сервісному центрі, якщо він буде використовуватися не в тій країні, де його було придбано.
- Не розміщуйте прилад поблизу джерел тепла або в гарячій пічці: ви можете серйозно пошкодити його.
- Використовуйте плоску, стійку робочу поверхню, далеко від джерела води.
- Ніколи не залишайте працюючий прилад без нагляду.
- Даний електроприлад не повинен використовуватися особами (у тому числі дітьми) з обмеженими фізичними, сенсорними або розумовими можливостями, а також людьми, що не мають відповідного досвіду або необхідних знань. Зазначені особи можуть використовувати даний пристрій лише під наглядом або після отримання інструкцій щодо його експлуатації від осіб, що відповідають за їхню безпеку.
- Слідкуйте за тим, щоб діти не гралися з пристроєм.
- Зберігайте прилад у недоступному для дітей місці.
- Не залишайте шнур так, щоб він звисав.
- Включайте прилад лише у розетку із заземленням.
- Не висмикуйте шнур з розетки.
- Завжди вимикайте прилад у таких випадках:
 - безпосередньо після використання;
 - для того, щоб пересунути його;
 - перед тим, як почистити прилад або провести поточний ремонт.
- Ніколи не занурюйте прилад у воду.
- **Дотик до нагрітих частин приладу, так само як гаряча вода, пара або продукти, може викликати серйозні опіки.**
- Не використовуйте прилад, якщо:
 - пошкоджено сам прилад або його електрошнур;
 - прилад впускали або він падав, унаслідок чого він має можливі пошкодження або не функціонує належним чином.
- У будь-якому з вищенаведених випадків направте прилад до офіційного сервісного центру. Не розбирайте прилад самостійно.
- Якщо пошкоджено шнур живлення, він, щоб уникнути будь-якої небезпеки, повинен бути замінений виробником або авторизованим сервісним центром.
- Не торкайтеся продуктів, коли вони знаходяться безпосередньо всередині пароварки.
- Не пересувайте прилад, якщо усередині знаходиться гаряча вода або продукти.
- Прилад розроблено лише для домашнього використання. У разі професійного або неналежного використання, а також у разі недотримання інструкцій з експлуатації, виробник не несе жодної відповідальності за можливі поломки, а гарантія не поширюється на ремонт.
- Не використовуйте подовжувач. Якщо Ви берете на себе відповідальність за використання подовжувача, переконайтеся в тому, що він знаходиться у хорошому стані, має заземлену розетку і відповідає напрузі приладу.

- Цей електричний прилад працює при високих температурах, які можуть викликати опіки. Не дивлячись на високий рівень термоізоляції, не торкайтеся металевих частин приладу, фільтру або вікна.
- Не ставте прилад до стіни або у стінну шафу: пара, що виходить з приладу, може викликати пошкодження.
- Цей прилад призначений виключно для домашнього використання. Він не призначений для використання у наступні способи, на які не поширюється гарантія, а саме:
 - на кухнях, що відведені для персоналу в магазинах, бюро та іншому професійному середовищі;
 - на фермах;
 - постояльцями готелів, мотелів та інших закладів, призначених для тимчасового проживання;
 - у закладах типу «кімнати для гостей».
- Час приготування дається лише орієнтовно.
- Не торкайтеся приладу під час процесу паротворення. Щоб відкрити кришку, дістати чашу для рису або пароварку, використовуйте кухонні рукавиці.
- У разі виникнення проблем звертайтеся до офіційних сервісних центрів.
- **Якщо ваш прилад обладнано знімним шнуром:** у разі пошкодження шнура живлення його слід замінити шнуром або спеціальним блоком, які ви можете придбати у виробника або у сервісному центрі.
- **Якщо ваш прилад обладнано стаціонарним шнуром живлення:** якщо шнур живлення пошкоджено, з метою безпеки його заміна виконується виробником, або у відповідному сервісному центрі, або кваліфікованим фахівцем.

Захист довкілля

- Цей прилад розрахований на експлуатацію протягом багатьох років. Проте, коли ви вирішите замінити його, не забувайте про свій внесок у захист довкілля.
- Перед тим, як позбутися приладу, необхідно вийняти батарейку з таймера та віднести її до місцевого центру приймання відходів (згідно моделі).



Захист довкілля — перш за все!

- ① Ваш прилад містить цінні матеріали, які можуть бути вилучені або перероблені для повторного використання.
- ➡ Залиште його у місцевому пункті приймання відходів.

